



AAB CELTNIECĪBAS SISTĒMA

AAB SISTĒMA VIENLAIKUS APVIENO ČETRAS
CITKĀRT ATSEVIŠĶI IZMANTOJAMAS SISTĒMAS:

monolītbetona veidnis
ārējā un iekšējā siltumizolācija
tvaika un gaisa barjera
atbalsta ribas veidņos sienu tālākai apdarei

AAB VEIDŅI

2008

AAB CELTNIECĪBAS SISTĒMAS KONSTRUKTĪVO RISINĀJUMU
PIELIETOŠANA KATRĀ KONKRĒTĀ GADĪJUMĀ IR JĀSASKAŅO
AR ATTIECĪGĀS NOZARES SPECIĀLISTIEM.

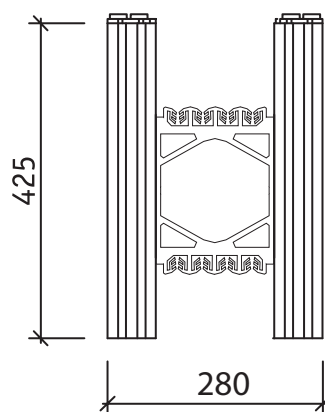
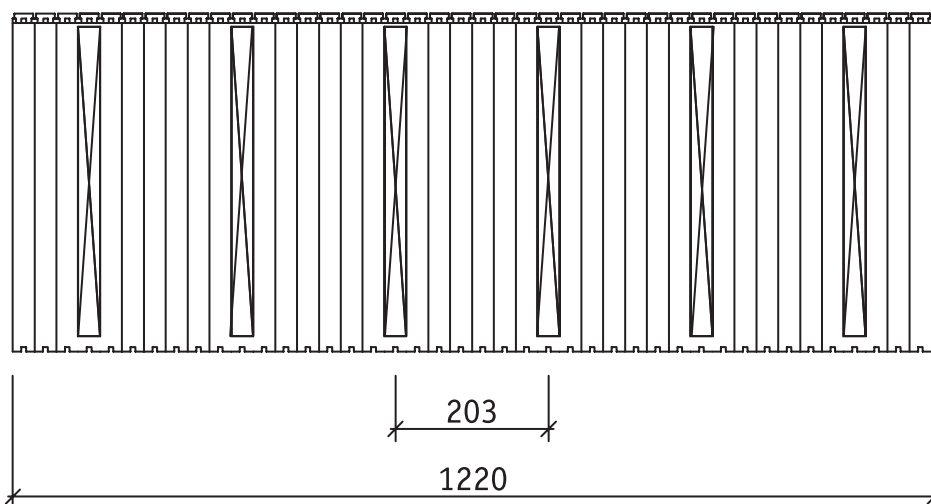
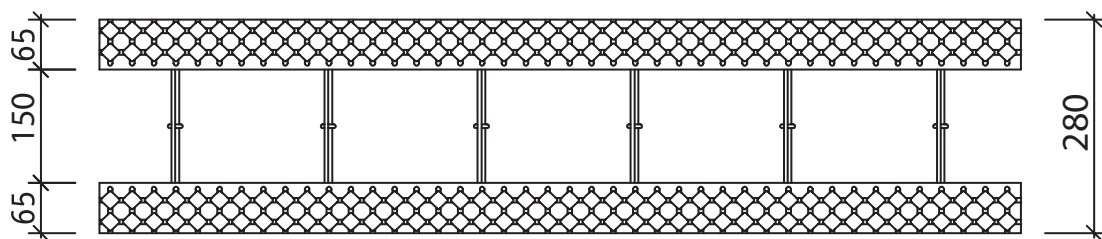

AAB veidņu sistēma

Nosaukums:

28 cm standarts 1220 x 280 x 425

sadaļa :

AAB veidņi

datums:

28.07.2008

mērogs:

1:10

rasējuma Nr:

V-12

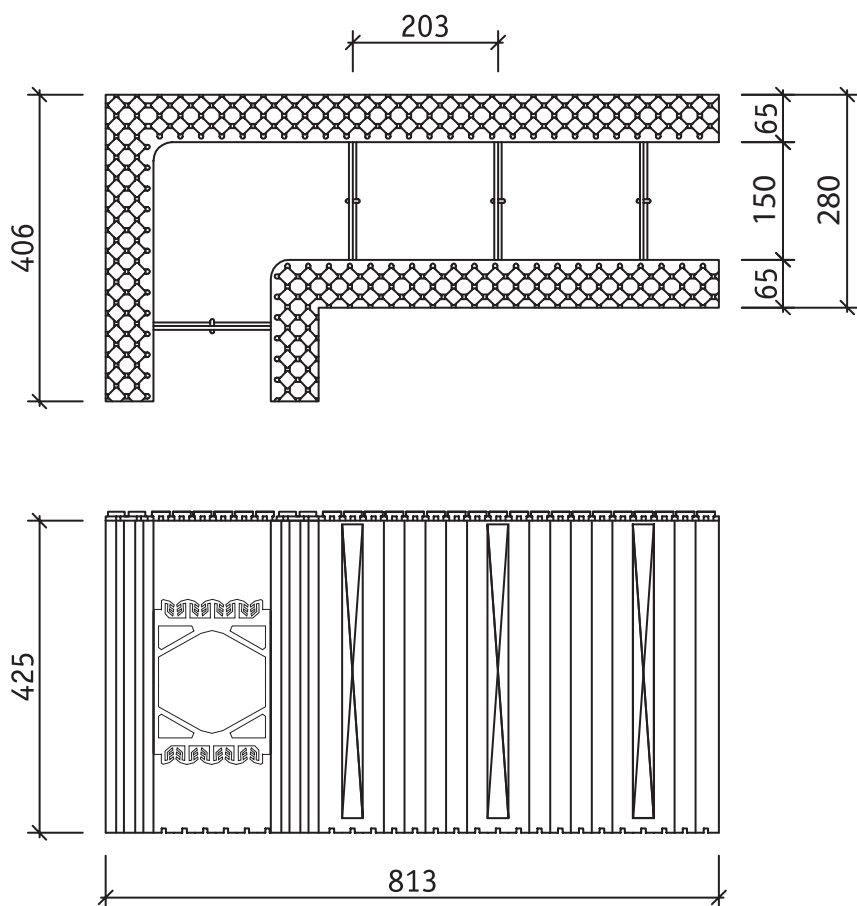

AAB veidņu sistēma

Nosaukums:

28 cm labais stūris 813 x 406 x 280 x 425

sadaļa :

AAB veidņi

datums:

28.07.2008

mērogs:

1:10

rasējuma Nr:

V-13

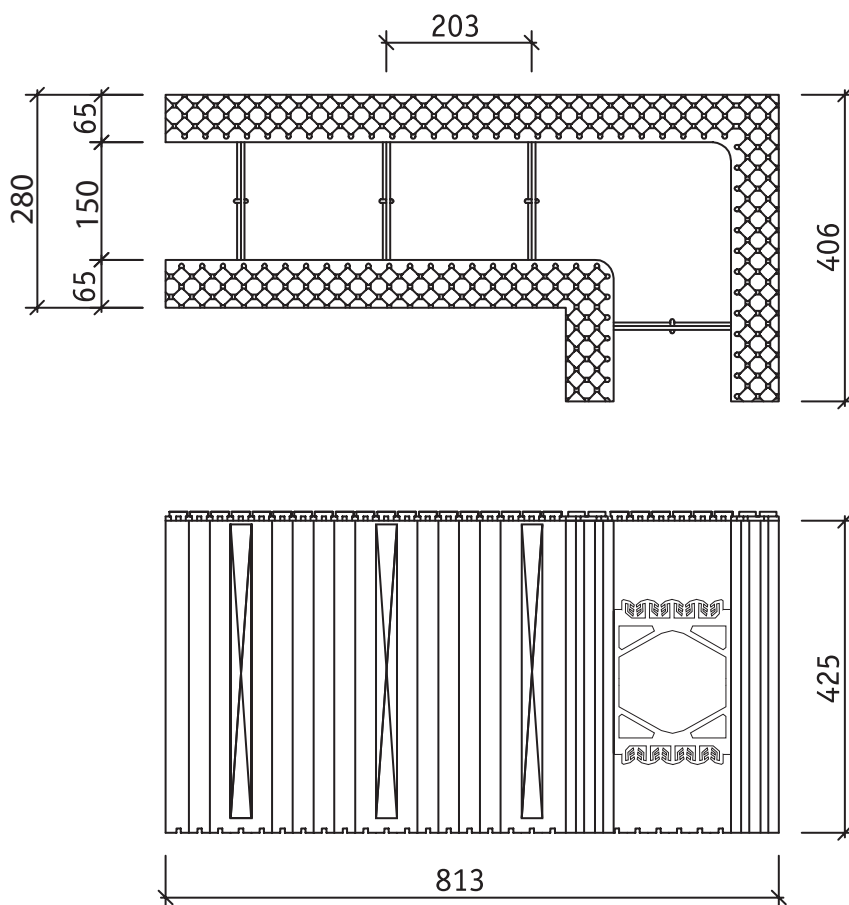

AAB veidņu sistēma

Nosaukums:

28 cm kreisais stūris 813 x 406 x 280 x 425

sadaļa :

AAB veidņi

datums:

28.07.2008

mērogs:

1:10

rasējuma Nr:

V-14

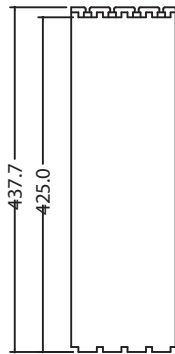
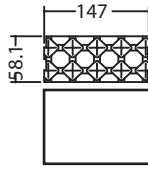

AAB veidņu sistēma

Nosaukums:

gala aizbīdnis 147 x 58.1 x 425

sadaļa :

AAB veidņi

datums:

28.07.2008

mērogs:

1:10

rasējuma Nr:

V-15